

Typ OF

Das Dänische Fenster auswärtsschlagend



Standard

Zarge u. Flügel seitlich

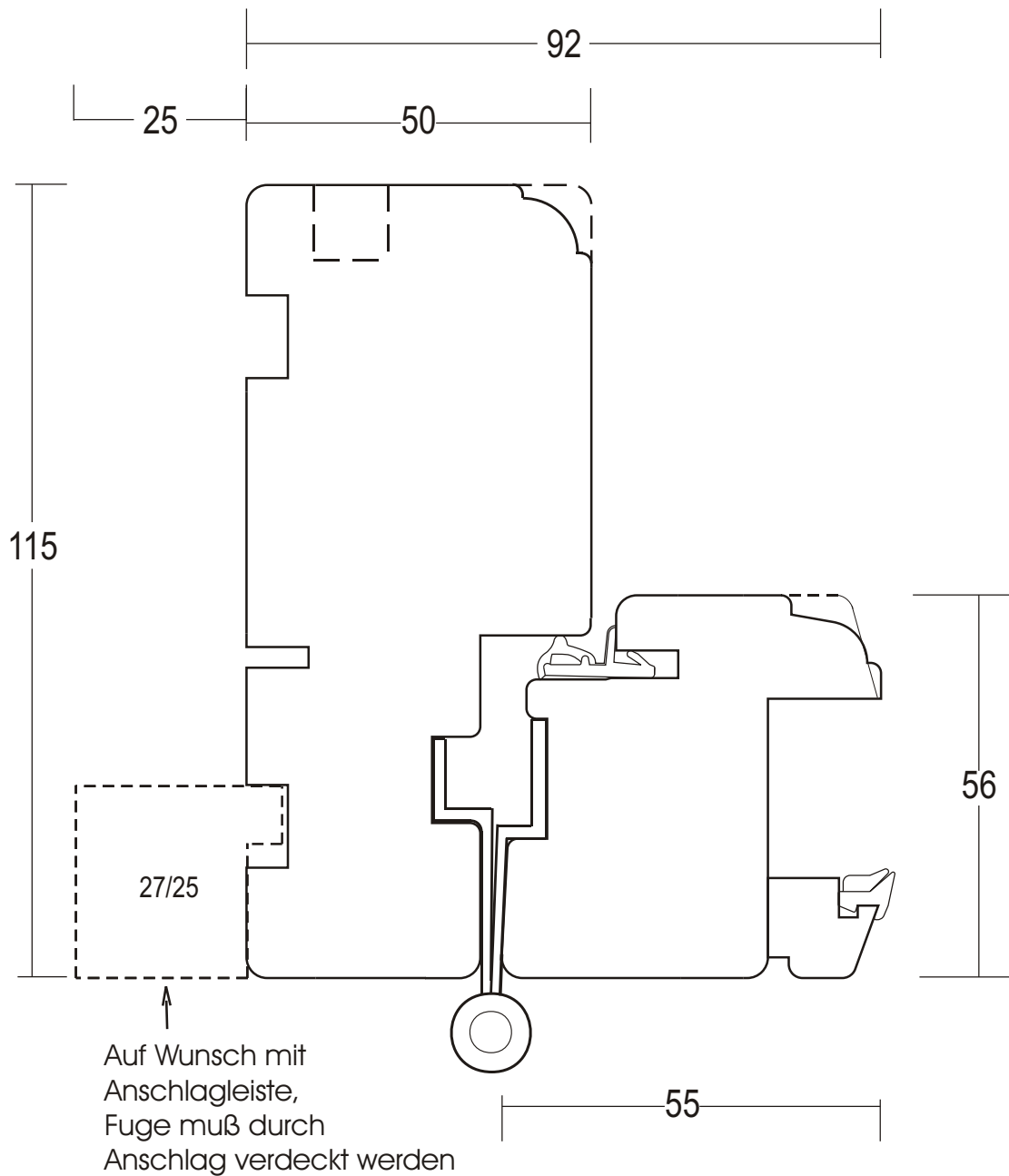

Typ OF

Das Dänische Fenster auswärtsschlagend



Standard

Zarge u. Flügel oben

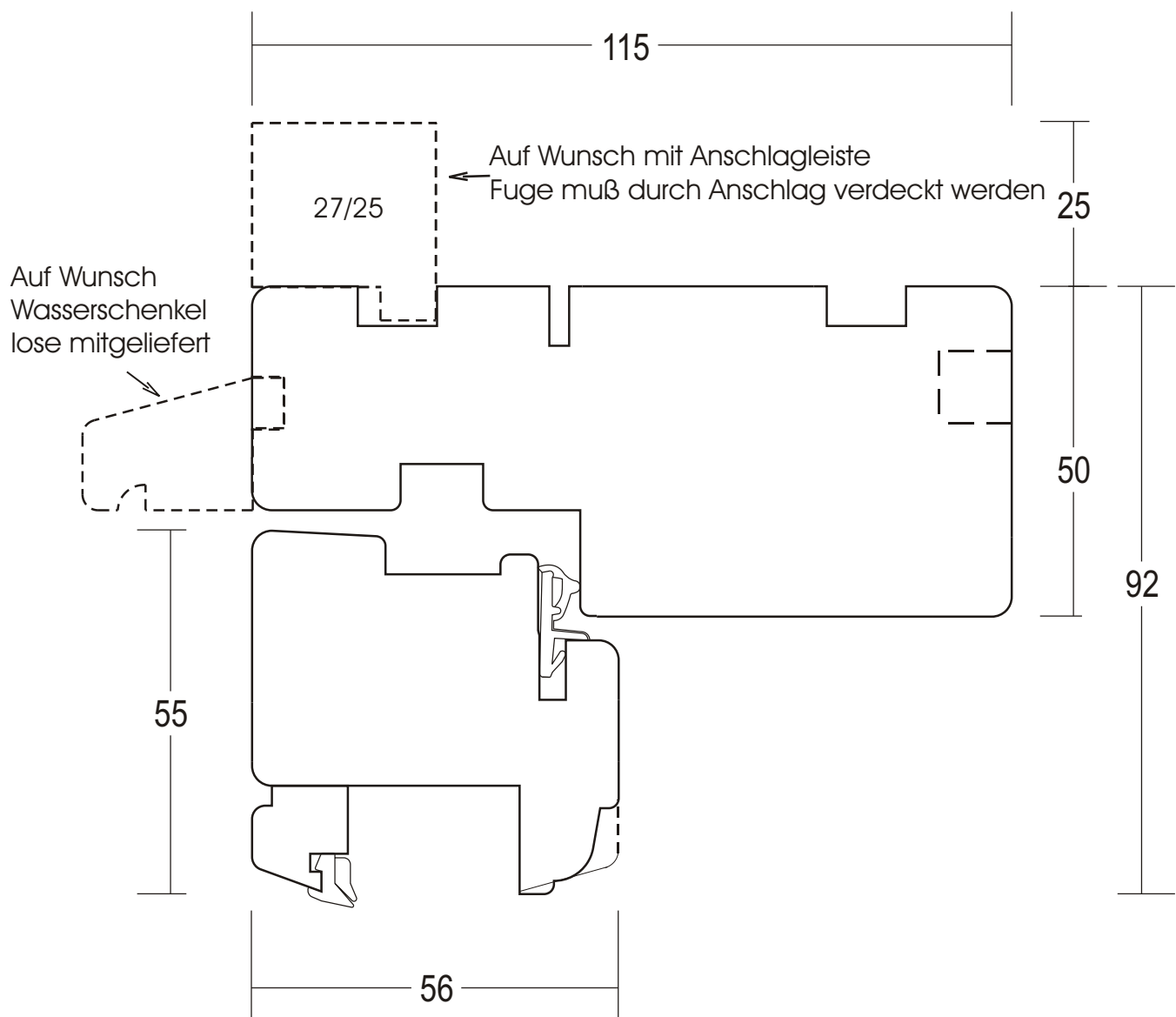

Typ OF

Das Dänische Fenster auswärtsschlagend



Standard

Zarge u. Flügel unten

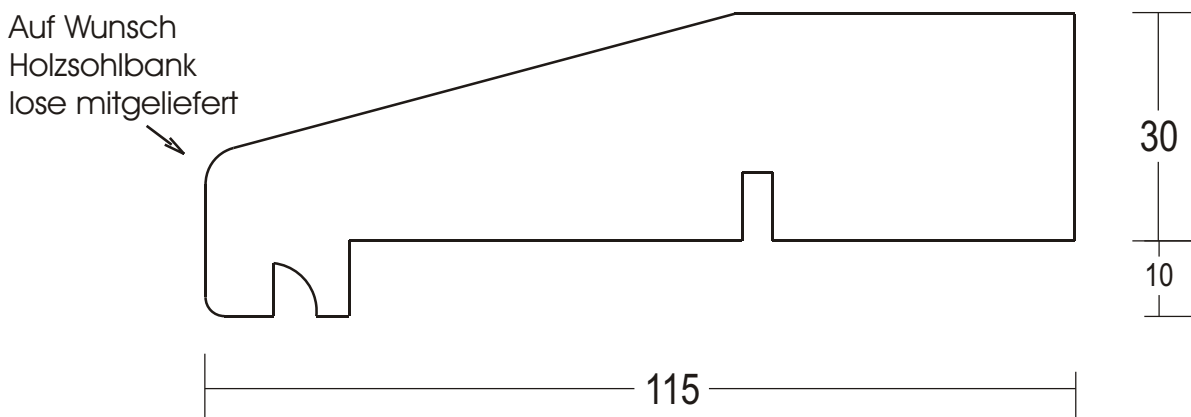
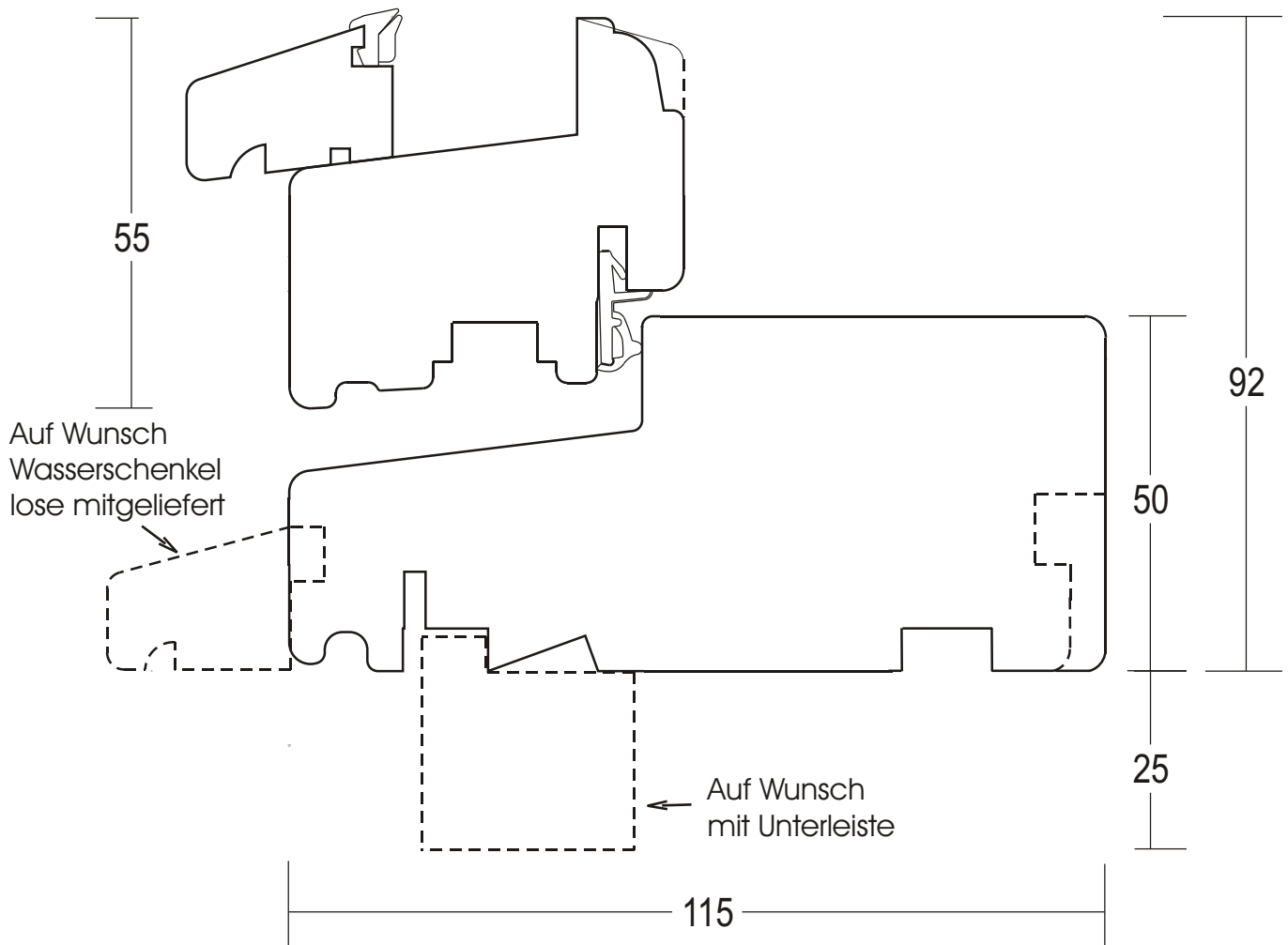

Typ OF

Das Dänische Fenster auswärtsschlagend



Standard

Pfosten und 2 x Flügel

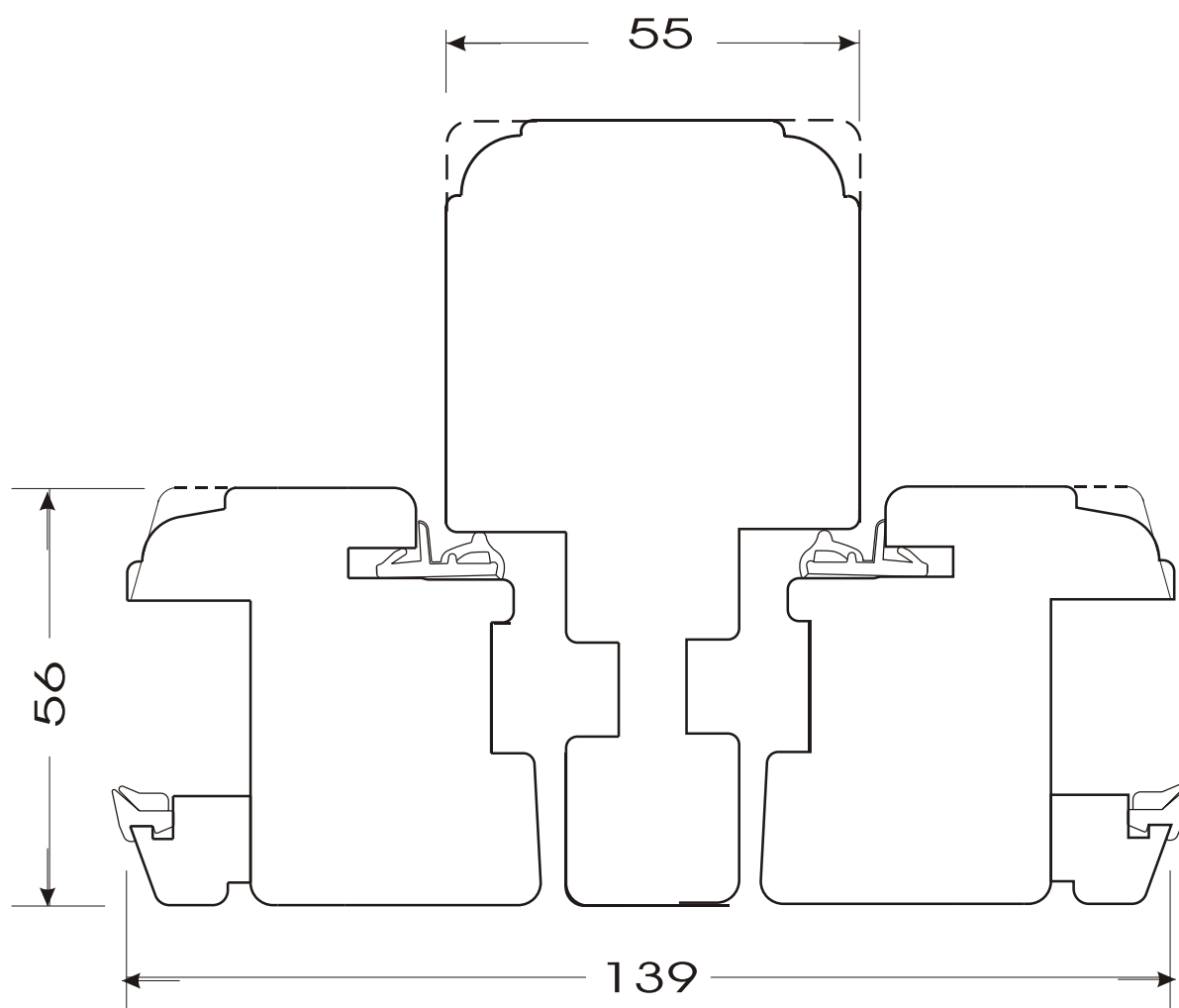

Typ OF

Das Dänische Fenster auswärtsschlagend



Auf Wunsch
Stulp

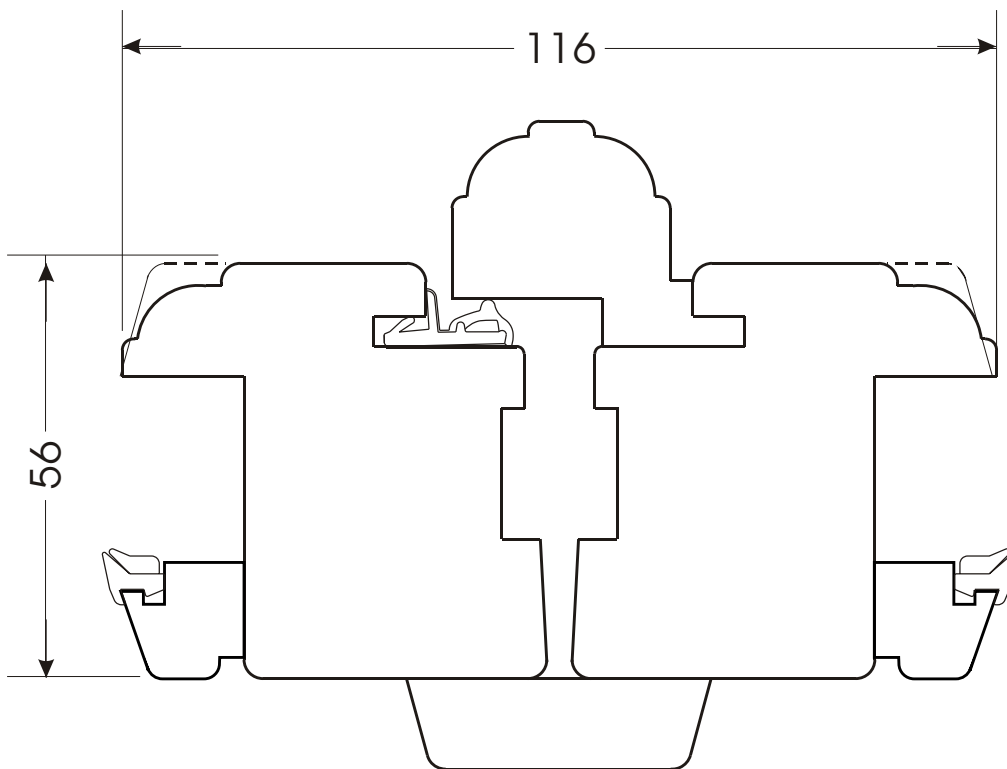

Typ OF

Das Dänische Fenster auswärtsschlagend



Standard

Kämpfer und 2 x Flügel

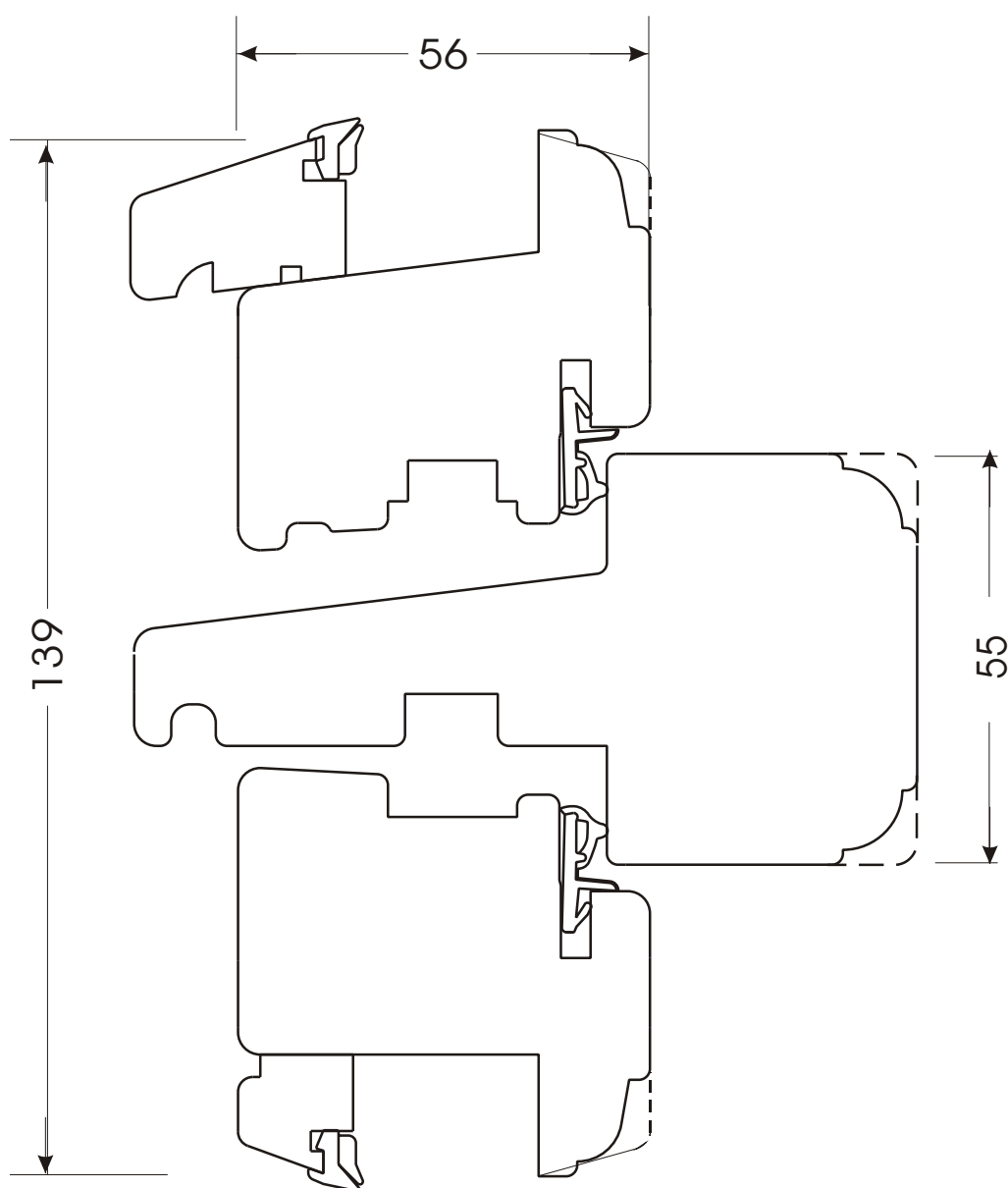

Typ OF

Das Dänische Fenster auswärtsschlagend



Sprossen

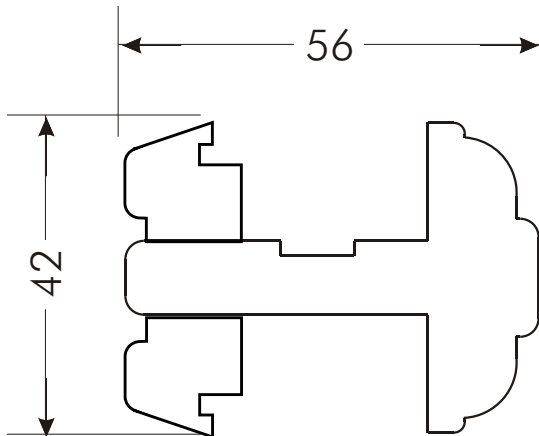

Standard
mit Trockenverglasung

Auf Wunsch innen und außen
versiegelt,
Glasleisten verdeckt gestiftet

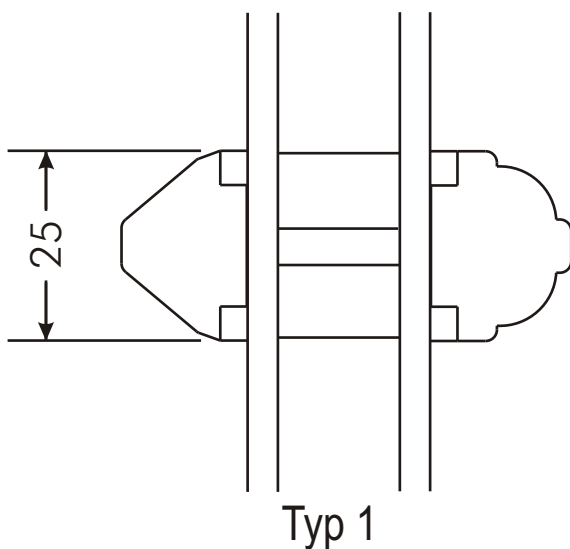

Auf Wunsch

Innen und außen aufgesiegelt
mit Alu-Steg,
Kreuzsprossen handwerklich überblattet

Typ OF

Das Dänische Fenster auswärtsschlagend



Standard

Kämpfer unten fest, oben mit Flügel

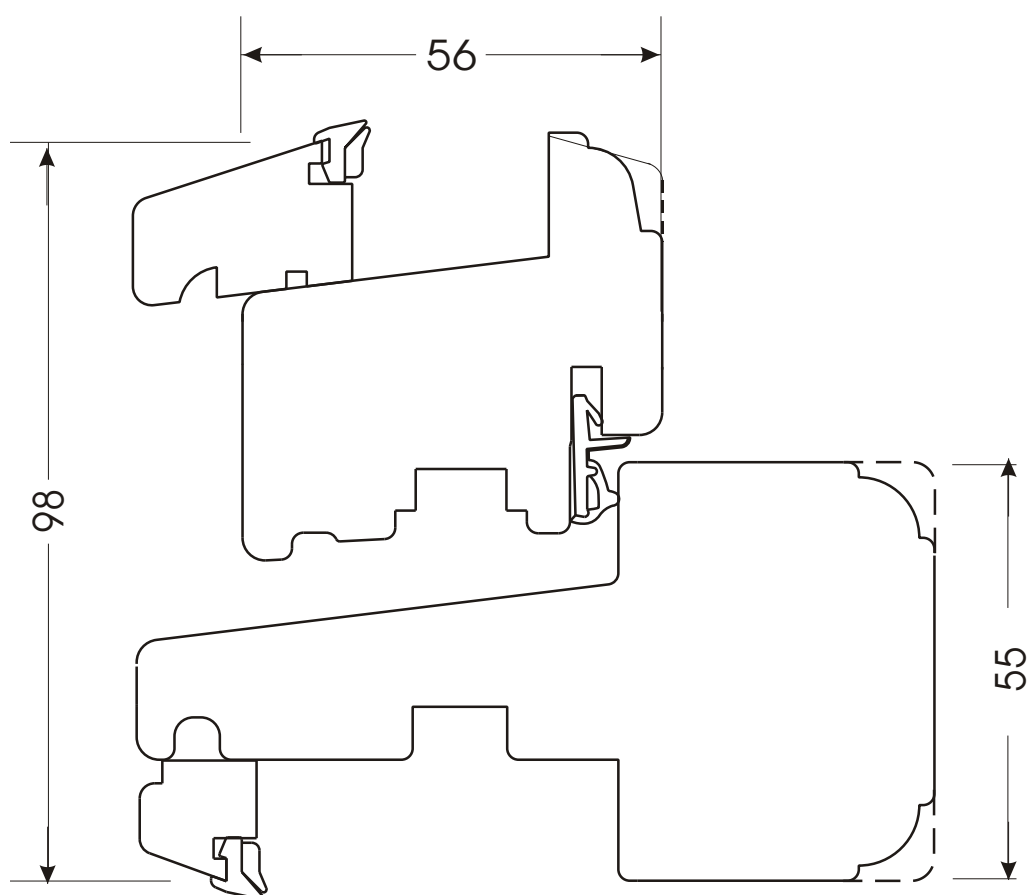

Typ OF

Das Dänische Fenster auswärtsschlagend

Zargenverglasung

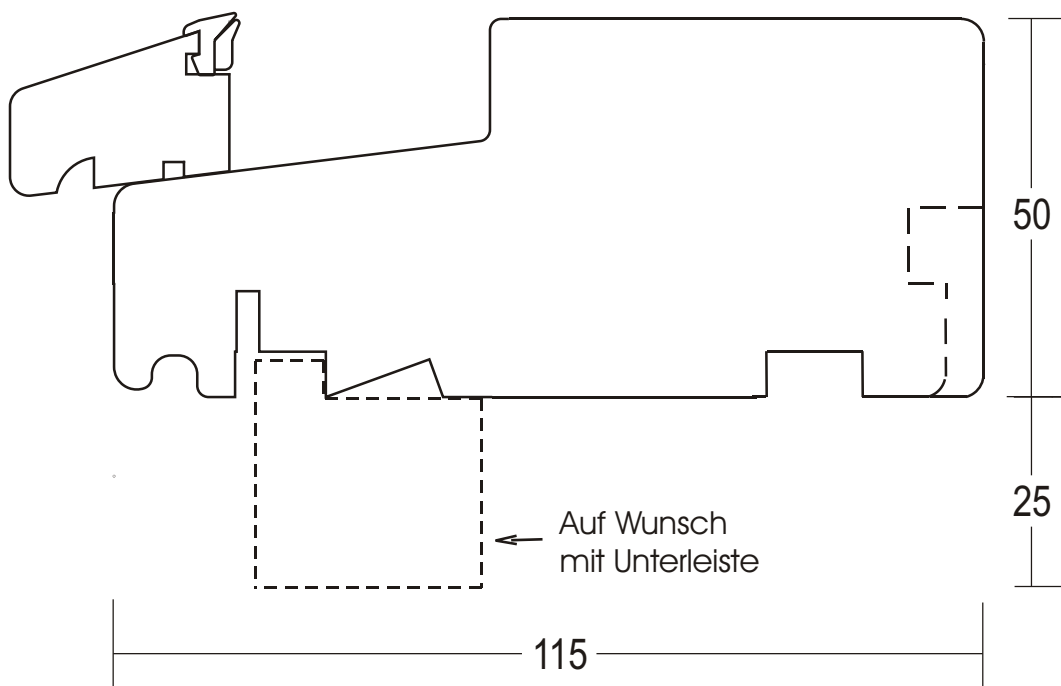
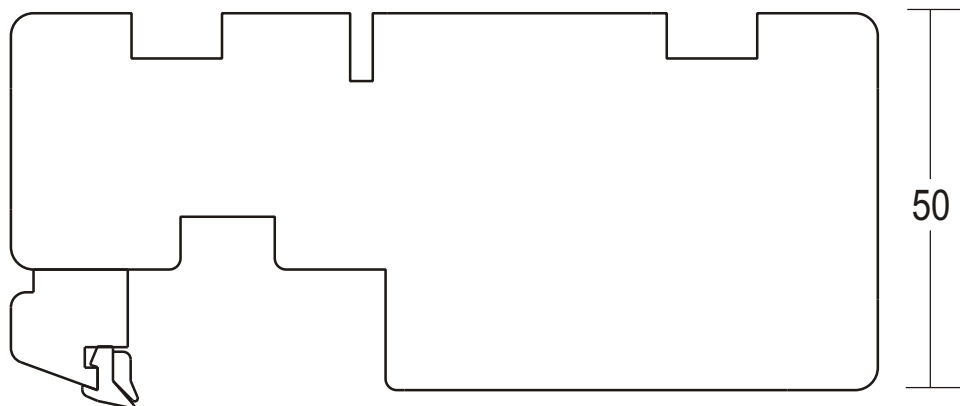

Typ OF

Das Dänische Fenster auswärtsschlagend

Zargenverglasung Pfosten

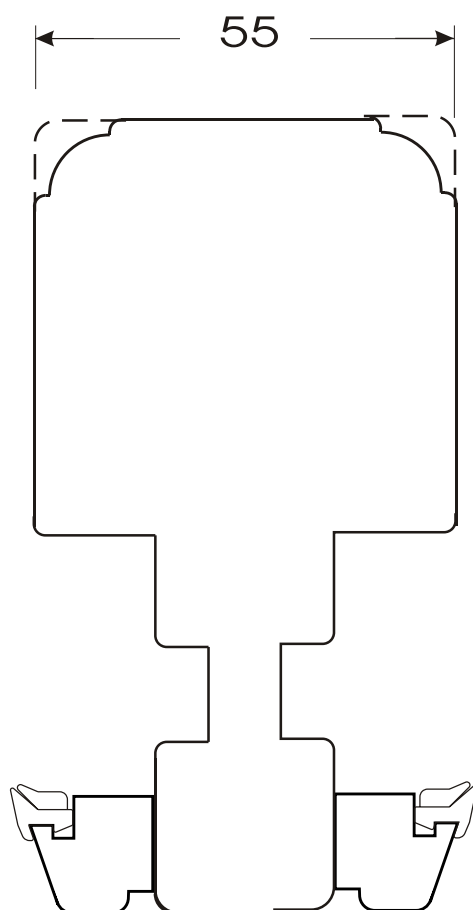

Typ OF

Das Dänische Fenster auswärtsschlagend

Eckpfosten mit Zargen auf Gehrung

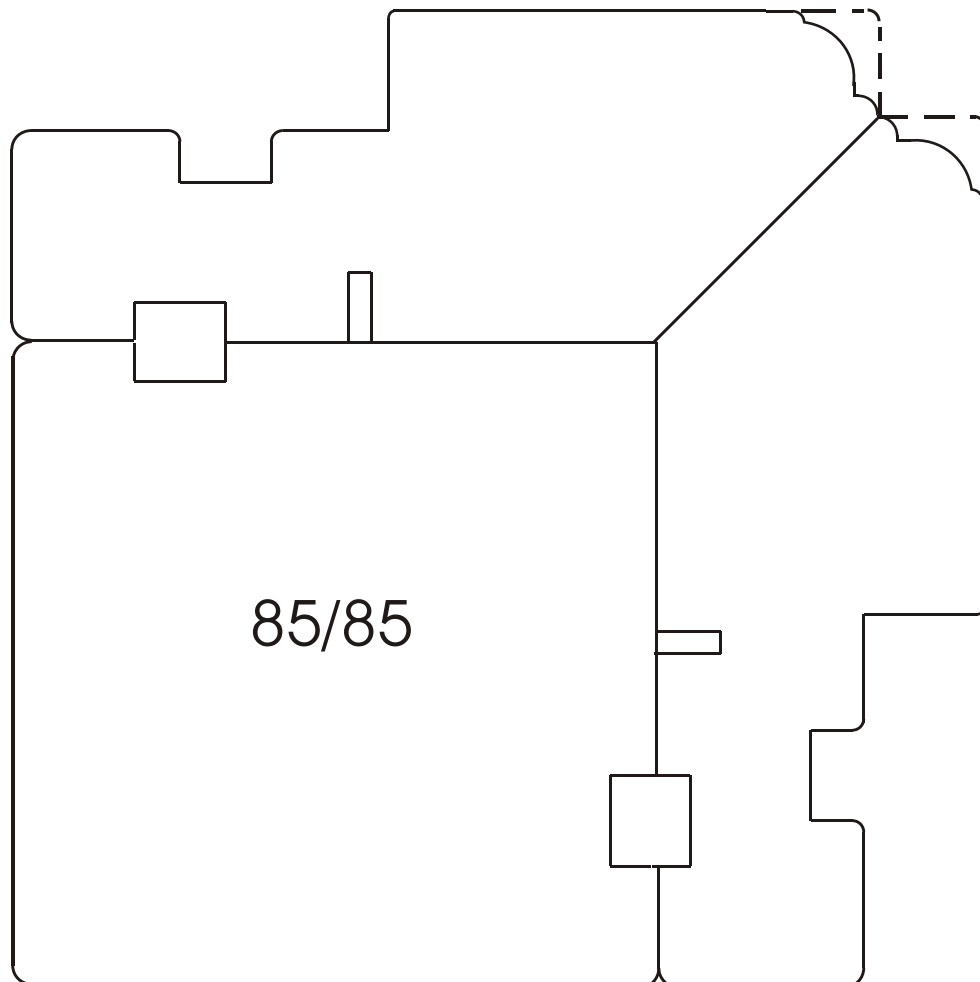

Typ OF

Das Dänische Fenster auswärtsschlagend

Eckpfosten

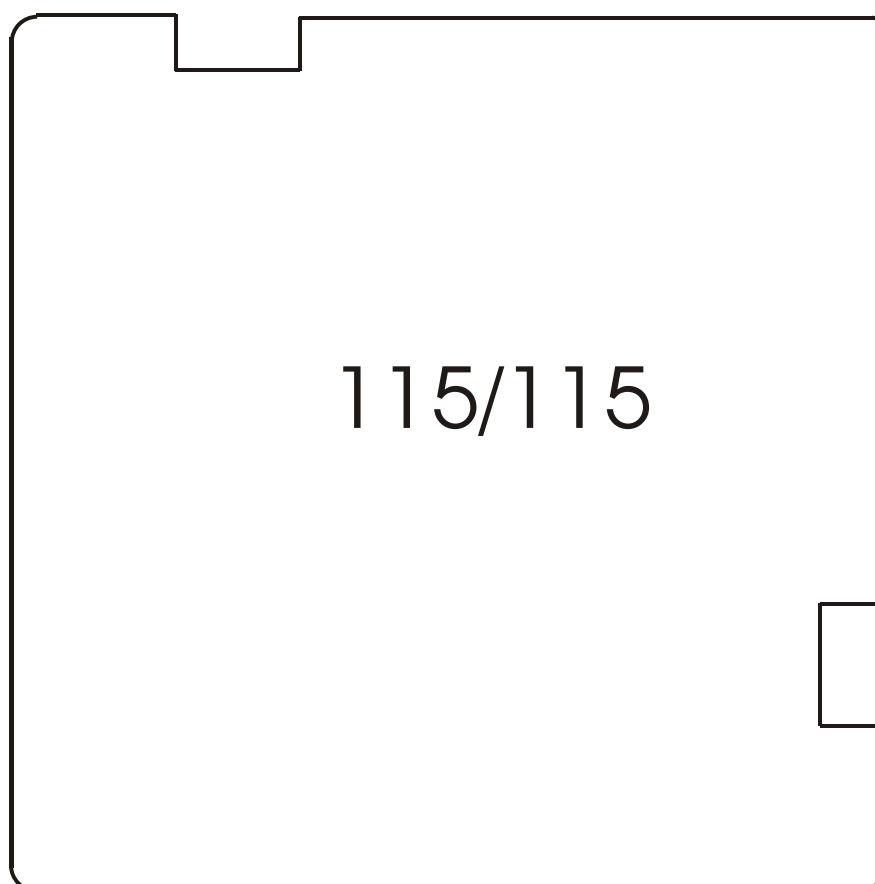

Typ OF

Das Dänische Fenster auswärtsschlagend



Standard

Zarge unten und oben Koppeln - Empfehlung zur Montage

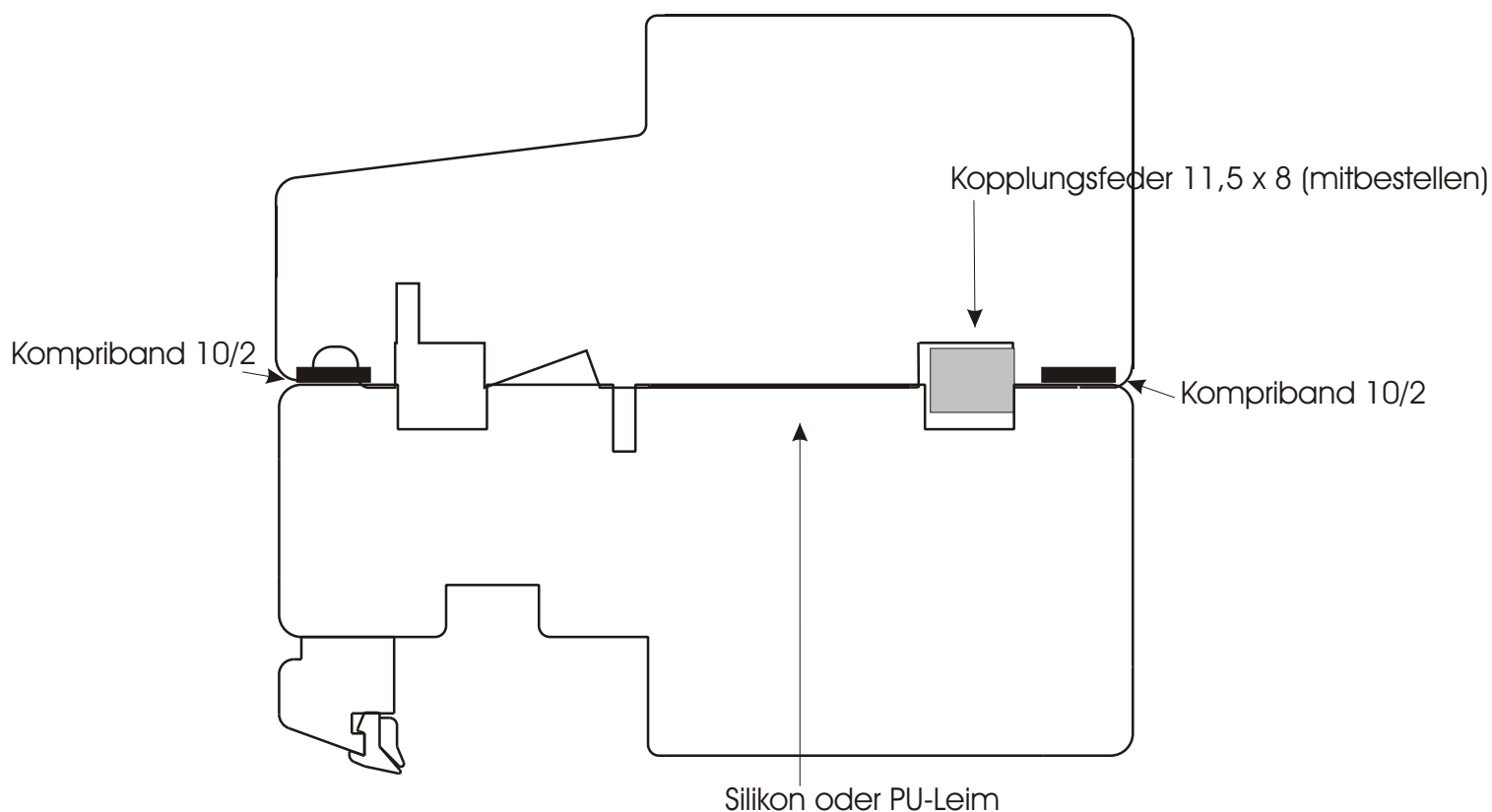

Typ OF

Das Dänische Fenster auswärtsschlagend



Standard

Zarge seitlich, Kopplung - Empfehlung zur Montage

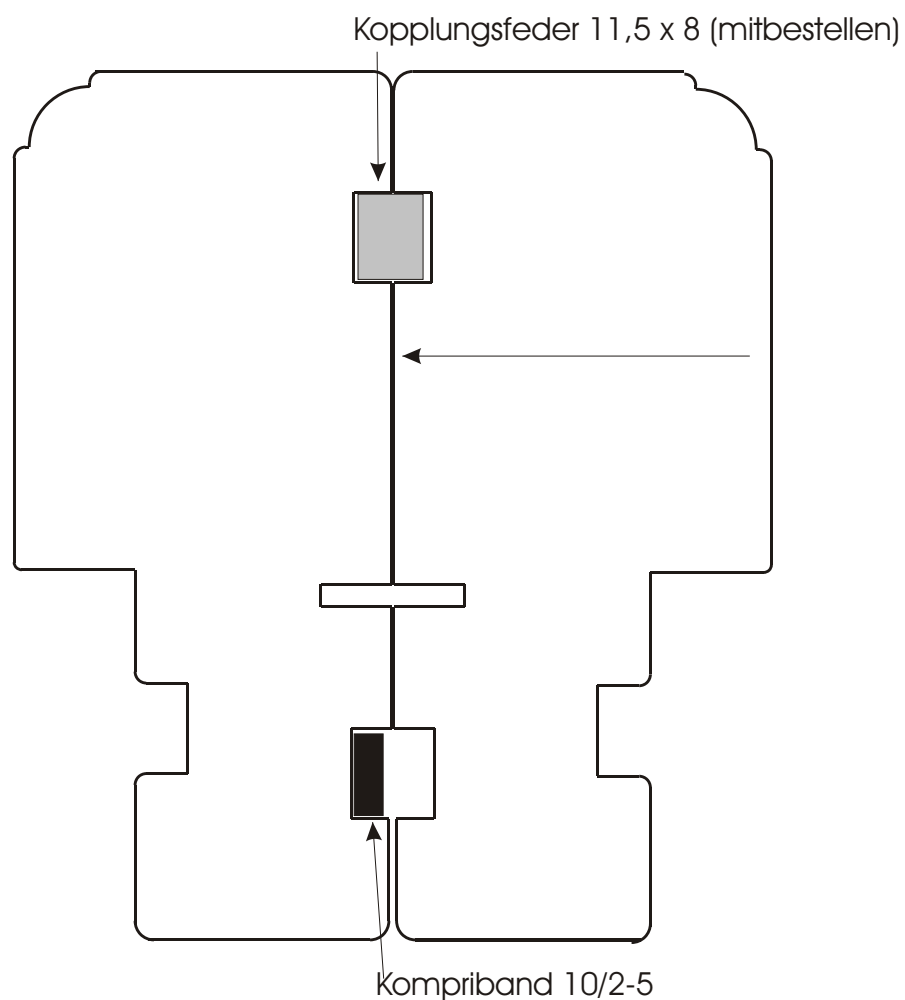

Typ OF

Das Dänische Fenster auswärtsschlagend



Auf Wunsch

Stulp mit Ruderstange

Platzbedarf Ruderstange:
Abstand ca. 42mm breit, ca. 22mm hoch,
Grundplatten jeweils 18mm breit

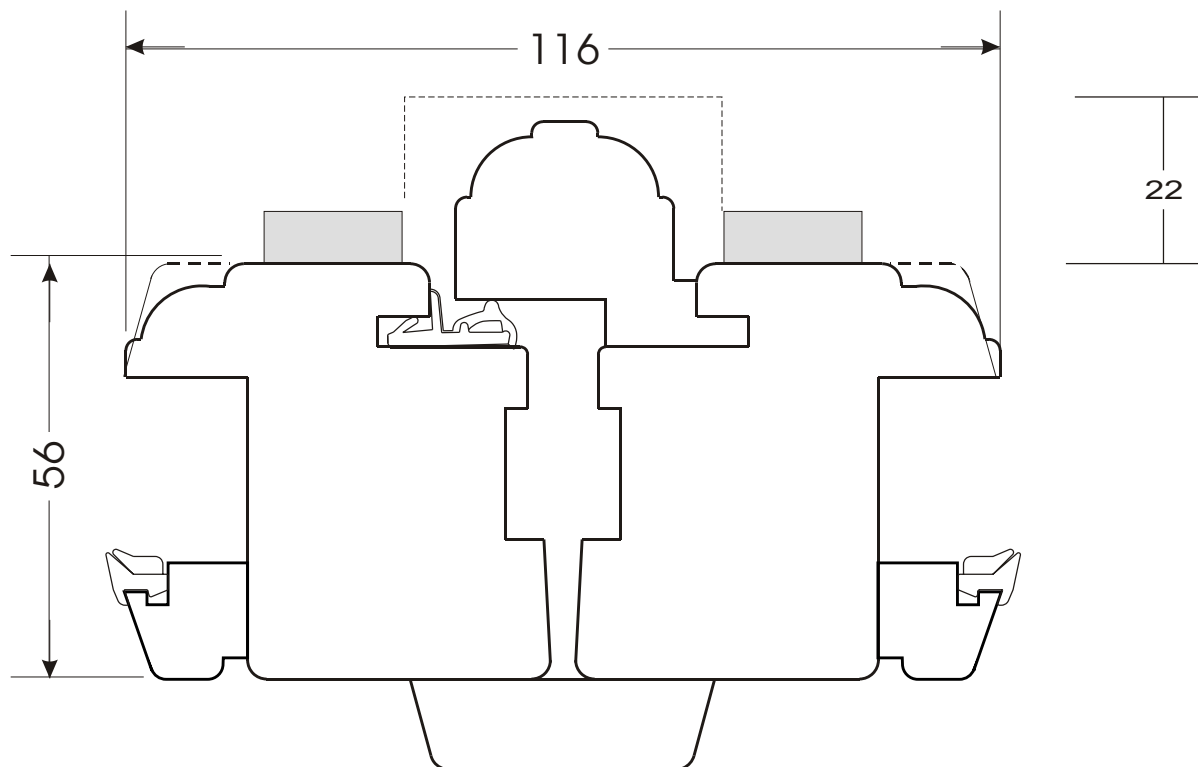

Fertigungsangaben:

- Stulp mit Griff statt Pfosten
- ohne Getriebe- u. Drückerlochfräsung
- mit Kantenriegel für Standflügel

Typ OF

Das Dänische Fenster auswärtsschlagend



Stulp mit Ruderstange

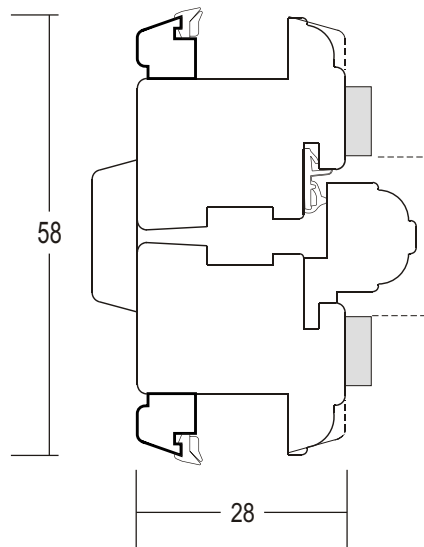
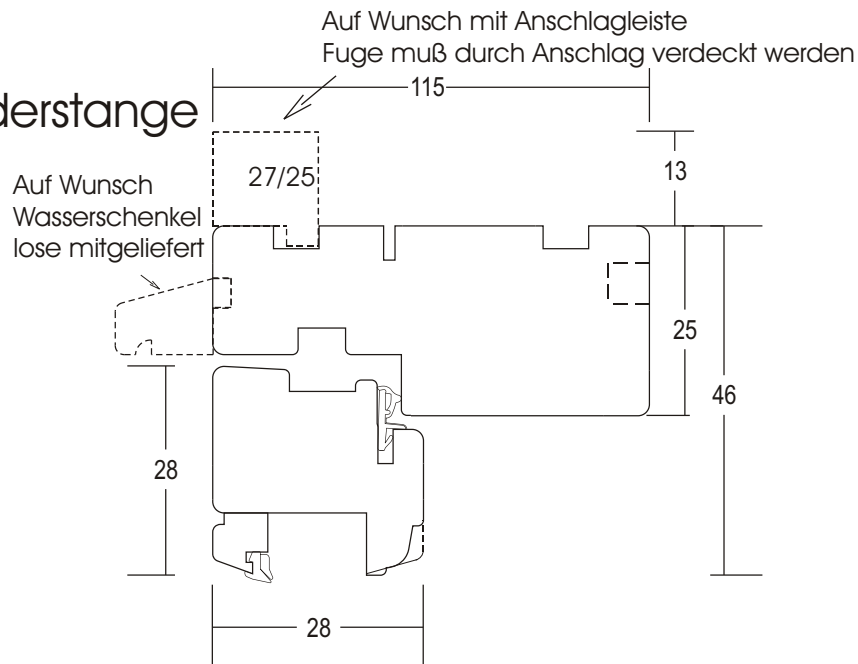

Platzbedarf Ruderstange:
Abstand ca. 42mm breit,
ca. 22mm hoch,
Grundplatten jeweils
18mm breit

Fertigungsangaben:
- Stulp mit Griff statt Pfosten
- ohne Getriebe- u. Drückerlochfräsung
- mit Kantenriegel für Standflügel

